

WPB 36 LTX BL 230 WPB 36-18 LTX BL 24-230 Quick

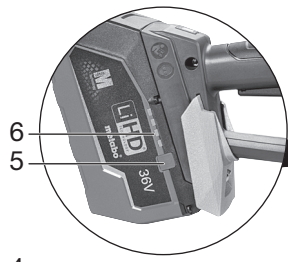

SL Prevod navodila za uporabo 6



WPB 36-18 LTX...

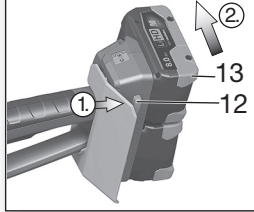

WPB 36 LTX...

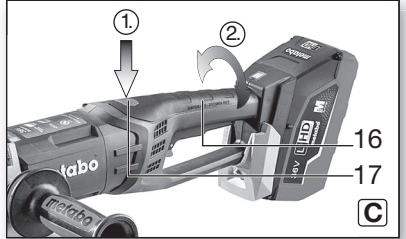
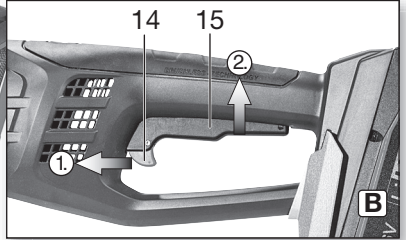
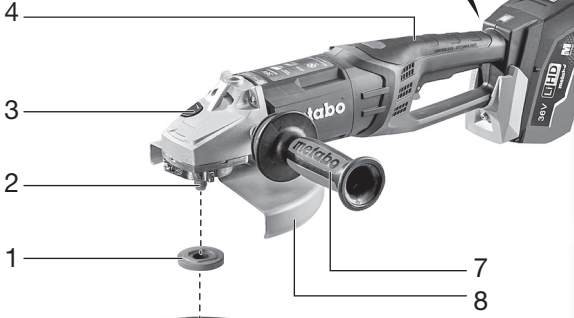
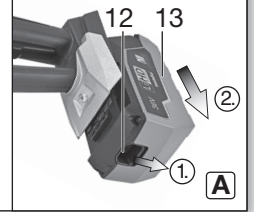

WPB 36-18 LTX BL
24-230 Quick

WPB 36 LTX BL 230
WPB 36-18 LTX BL
24-230 Quick

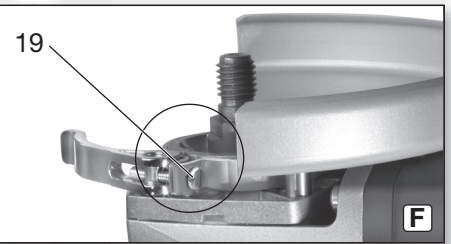
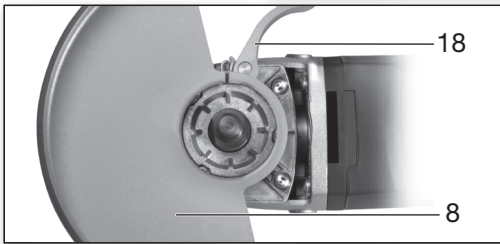
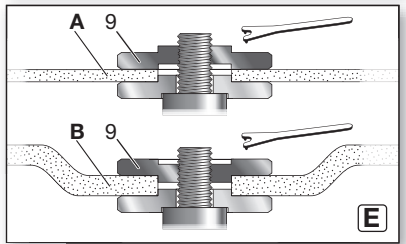
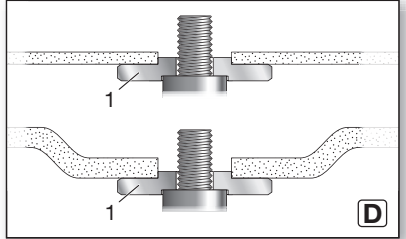
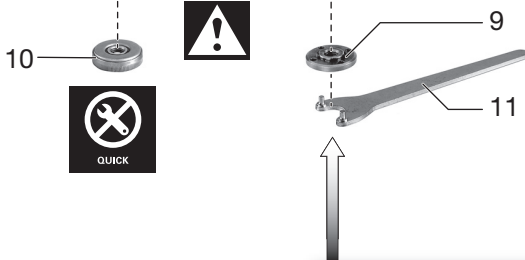

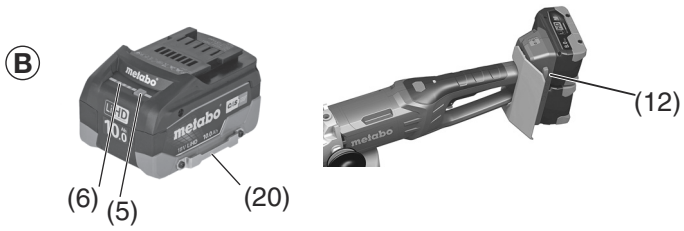

		WPB 36 LTX BL 230 *1) Serial Number 13101..	WPB 36-18 LTX BL 24-230 Quick *1) Serial Number 13103..
D_{max}	mm (in)	230 (9)	230 (9)
U	V	36	2 x 18
t_{max1}; t_{max2}	mm (in)	8; 8 (⁵ / ₁₆ ; ⁵ / ₁₆)	8; 8 (⁵ / ₁₆ ; ⁵ / ₁₆)
t_{max3}	mm (in)	-	6 (¹ / ₄)
t_{max4}	mm (in)	15 (¹⁹ / ₃₂)	15 (¹⁹ / ₃₂)
M / I	- / mm (in)	M 14 / 20 (²⁵ / ₃₂)	M 14 / 20 (²⁵ / ₃₂)
n	min ⁻¹ (rpm)	6600	6600
m	kg (lbs)	6,1 (13.4)	6,5 (14.3)
a_{h,SG}/K_{h,SG}	m/s ²	8,2 / 1,5	6,1 / 1,5
a_{h,DS}/K_{h,DS}	m/s ²	3,0 / 1,5	1,9 / 1,5
L_{pA}/K_{pA}	dB(A)	88 / 3	88,9 / 3
L_{WA}/K_{WA}	dB(A)	99 / 3	99,9 / 3



*2) 2014/30/EU, 2006/42/EC, 2011/65/EU

*3) EN 62841-1:2015, EN IEC 62841-2-3:2021/A11:2021, EN IEC 63000:2018

2021-12-16, Bernd Fleischmann

Direktor Produktentstehung & Qualität (Vice President Product Engineering & Quality)

*4) Metabowerke GmbH - Metabo-Allee 1 - 72622 Nuertingen, Germany

ppa. B.F.

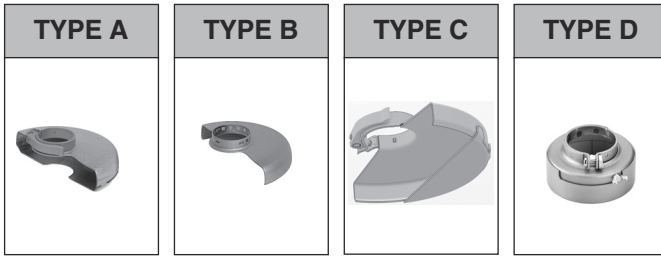

*1

*2

		TYPE
1	1.1	B / C
	1.2	D
2	2.1	A / C
	2.2	A
	2.3	A
	2.4	A / C
3	3.1	-
4	4.1	A / B / C
	4.2	-
5	5.1	B / C
	5.2	-

*1 $\varnothing_{\max} = 230 \text{ mm (9")}$ 630363000

*2 $\varnothing = 80 \text{ mm}$ 623276000

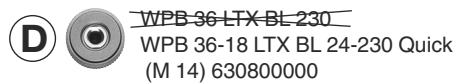
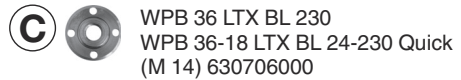

Prevod navodila za uporabo

1. Izjava o skladnosti

S svojo polno odgovornostjo izjavljamo, da ta baterijska kotna brusilka z oznako in serijsko številko *1), ustreza smernicam *2) in navedenim standardom *3). Direktor razvoja in raziskav *4), Tehnična dokumentacija - glej stran 4.

Velja za VB.

UK Mi kot proizvajalec in pooblaščen oseba za
CA sestavljanje tehnične datoteke, glej * 4) na strani 4,

s tem na lastno odgovornost izjavljamo, da ti kotni brusilniki, označeni z vrsto in serijsko številko *1) na strani 3, izpolnjujejo vse ustrezne določbe naslednjih predpisov Združenega kraljestva *S.I. 2016/1091, S.I. 2008/1597, S.I. 2012/3032 in standardi EN 62841-1:2015, EN IEC 62841-2-3:2021/A11:2021, EN IEC 63000:2018

2. Namen uporabe

Baterijske kotne brusilke opremljene z originalno Metabo opremo so namenjene za rezanje, brušenje s podpornimi ploščami in krtačenje kovin, betona, kamna in podobnih materialov brez vode.

Za vsakršne poškodbe oziroma škodo, ki bi nastala zaradi neprimerne uporabe, je odgovoren uporabnik.

Upoštevat je treba splošno veljavna pravila o varstvu pri delu in za preprečevanje nesreč pri delu.

3. Splošna varnostna navodila



Zaradi lastne varnosti in zaščite stroja bodite pozorni na vse dele navodil, ki so označeni s tem znakom.



OPOZORILO – Skrbno in v celoti preberite ta navodila saj zmanjšate možnost poškodb.

Vso dokumentacijo in navodila v primeru prodaje stroja priložite novemu uporabniku!

Posebna varnostna navodila



OPOZORILO – Preberite vsa priložena navodila za varno delo s tem strojem. Neupoštevanje navodil in pravil lahko pripelje do električnega udara, požara ali/in resnih poškodb.

Shranite vsa varnostna navodila za kasnejšo uporabo. Termin "stroji" in varnostna opozorila se nanaša na vaš električni ali baterijski stroj.

3.1 Varno delovišče

- Poskrbite, da bo delovno področje čisto dobro osvetljeno.** Razmetan in temačen prostor ključje po nesreči.
- Ne uporabljajte stroja v bližini vnetljivih tekočin ali plinov zaradi možnosti iskanja.**

Stroji povzročajo iskrenje, ki lahko zaneti prah ali ogenj.

- Ne dovolite približevanja opazovalcem in otrokom stroju med obratovanjem.** Lahko vas zmotijo pri delu in ogrozijo sebe, vas ali stroj.

3.2 Zaščitite se pred električnim udarom

- Vtičak se mora prilegati omrežni vtičnici. Ne modificirajte jih. Ne uporabljajte vmesnih vtičnic za ozemljitve strojev.** Varni vtiči in vtičnice bodo zmanjšali možnost električnega udara.
- Ko delate z električnimi stroji se izogibajte dotikov z ozemljenimi deli kot so vodne pipe, radiatorje, štedilnike, hladilnike.** Obstaja velik riziko električnega udara, če je vaše telo ozemljeno.
- Ne izpostavljajte stroja dežju ali vlagi.** Ne uporabljajte orodja na mokrih ali vlažnih lokacijah saj s tem povečujete nevarnost električnega udara.
- Ne zlorablajte stroja. Električni kabel ni namenjen vleki, nošnji ali vezanju. Ne izpostavljajte el. kabel vročini, olju, ostrim robovom ali premikajočih delov.** Poškodovan kabel lahko povzroči električni udar.
- Ko delate s strojem zunaj, uporabite podaljške, namenjene uporabi zunaj.** Uporaba zunanjih el. podaljškov zmanjša nevarnost el. udara.
- Če je delo s strojem v vlažnem okolju neizbežno, uporabite RCD zaščitno varovalko.** Uporaba diferencialno tokovnega varovanja (RCD) zmanjša nevarnost el. udara.

3.3 Osebna varnost

- Zavzemite pravilno držo in ravnotežje med delom. Glejte kaj delate. Uporabljajte zdravo pamet. Ne delajte s strojem, ko ste utrujeni ali pod vplivom opojnih substanc (alkohola, drog, zdravil,...).** Trenutek nepazljivosti lahko povzroči poškodbo!
- Uporabljajte zaščitna delovna sredstva. Vedno si nadenite zaščitna očala.** Uporaba zaščitnih osebnih zaščitnih sredstev, kot so zaščitna maska, nehrseča obutev, primerno pokrivalo zmanjšajo možnost poškodb.
- Preprečite nenamenski vklop. Ko stroje ne uporabljate, pred servisiranjem ali zamenjavo orodij ali opreme izvlecite vtič iz omrežne vtičnice in/ali odstranite baterijski paket.** Pri nošnji orodja lahko hitro s prstom dotaknete prožilo in povzročite poškodbo.
- Odstranite ključje ali napanjala pred vklopom stroja.** Karkoli od vpenjal lahko ob vključitvi poleti po prostoru in povzroči poškodbo.
- Ne preobremenjujte stroja. Bodite pravilno postavljeni in stabilni med delom.** To vam omogoča boljši nadzor nad strojem.
- Bodite oblečeni delu primerno. Ne nosite ohlapnih oblačil ali visečega nakita. Lase in**

viseče dele obleke imejte stran od vrtečih se delov. Preprečite, da se vam nebi kaj zapletlo v vrteče se dele.

g) Če je pripravam namenjena za priklop odsesavanja in zbiranja prahu, poskrbite, da je naprava pravilno spojena. Uporaba odsesanih sistemov zmanjša nevarnost zastrupitev zaradi prahu.

h) Ne pustite, da izkušnje pridobljene pri pogosti uporabi vam omogočajo, da postanete samozavestni in prezrete načela varnosti.

Malomaren ukrep lahko povzroči hude poškodbe v delčku sekunde.

3.4 Uporaba stroja in vzdrževanje.

a) Ne preobremenjujte strojev. Uporabljajte primeren stroj delo. S pravim strojem boste delo opravili bolje, hitreje in varnejše, če je stroj namenjen takemu delu.

b) Ne vklopite stroja, če je vklopni gumb ne ostane na položaju vklopljeno/izklopljeno. Noben stroj ne more biti varen, če stikalo za vklop/izklop ne deluje pravilno in ga je potrebno popraviti.

c) Izvlecite vtičak iz omrežne vtičnice in/ali odstranite baterijski paket s stroja predno začnete z nastavitvami, zamenjavami pribora ali ko shranjujete stroj. Tako zmanjšamo možnost poškodb ob nenamenskem vklopu stroja.

d) Hranite stroje in njihova navodila za uporabo izven dosega otrok ali nepooblaščenih oseb. Stroji so lahko v rokah nepoučenih oseb nevarno orodje.

e) Skrbno vzdržujte stroj in pribor. Preverite morebitne okvare ali lome na vseh vitalnih in premikajočih delih, ki lahko vplivajo na delovanje stroja. Obrabljene in poškodovane dele zamenjajte oz. pošljite stroj v usposobljeno servisno delavnico. Veliko nesreč je posledica slabega vzdrževanja stroja.

f) Imejte rezilne površine ostre in čiste. Pravilno vzdrževana in servisirana oprema olajša delo in omogoča boljšo kontrolo nad strojem.

g) Za vašo varnost uporabljajte samo namensko dodatno opremo, ki je opremljena z navodili za uporabo in jo navaja oz. priporoča proizvajalec stroja. Uporaba stroja izven predpisanega namena in uporaba nenamenske dodatne opreme lahko resno ogrozi osebno varnost.

h) Ročaji in prijemne površine naj bodo čiste, brez olj ali masti. Drseče površine ne omogočajo dobrega in varnega prijema in držanja stroja v primeru nepričakovanih dogodkov.

3.5 Baterijski orodje in vzdrževanje

a) Baterije polnite le s polnilcem po navodilih proizvajalca. Polnjenje z drugimi polnilci lahko povzroči uničenje baterijskega paketa ali celo požar.

b) Uporabljajte samo originalne baterijske pakete po Metabo specifikaciji. Uporaba drugih baterijskih paketov lahko ustvari nevarnost poškodbe.

c) Kadar se baterijski paket ne uporablja, ga imejte stran od kovinskih predmetov kot so vijaki, željni, podložke. Tako preprečimo možnost kratkega stika. Spoj obeh polov baterijskega paketa lahko povzroči požar

d) Pod določeni mi pogoji lahko pride do izlitja tekočine iz baterijskega paketa. Vse dele telesa, ki pridejo v kontakt s to tekočino izpirajte z vodo. Če tekočina pride v stik z očmi, poiščite pomoč zdravnika. Izlita tekočina iz baterijskega paketa lahko povzroči opekline.

e) Ne uporabljajte baterijskega paketa, če je poškodovan ali modificiran. Poškodovani ali modificirani baterijski paketi lahko nenadno povzročijo požar, eksplozijo ali nevarnost poškodbe.

f) Ne izpostavljajte baterijskega paketa ali stroja ognju ali visokim temperaturam. Izpostavitvi ognju ali temperaturi čez 130 °C (265 °F) lahko povzroči eksplozijo.

g) Upoštevajte vsa navodila za polnjenje in ne polnite če je baterijski paket ali stroj izpostavljen temperaturam izven obsega, navedenega v teh navodilih. Nepravilno polnjenje ali temperature izven dovoljenega obsega le poveča riziko nastanka požara.

3.6 Servis

a) Prepustite servisne posege v vaš stroj le specializiranim servisnim delavnicam, ki bodo uporabili originalne rezervne dele. Tako bo zagotovljeno varno delo z pravilno vzdrževanim strojem.

b) Nikoli ne popravljajte pokvarjenih baterijskih paketov. Servisiranje in testiranje baterijskih paketov lahko opravlja le pooblaščen servis ali proizvajalec.

4. Posebna varnostna navodila

4.1 Običajna varnostna opozorila za postopke brušenja, rezanja ali krtačenja z žično ščetko:

a) To električno orodje je namenjeno delovanju kot brusilnik, žična ščetka, rezalni lukenji ali kot rezalni stroj. Preberite vsa navodila za uporabo, varnostna opozorila, ilustracije in nasvete. Neupoštevanje navodil in pravil lahko pripelje do električnega udara, požara ali/in resnih poškodb.

b) Poliranje s temi kotnimi brusilkami ni dovoljeno! Dela za katera ta stroj ni predviden lahko uničijo stroj in/ali resno poškodujejo stroj ali uporabnika.

c) Ne uporabljajte dodatkov, ki jih ni posebej zasnoval in določil proizvajalec stroja. Samo zato, ker je pribor mogoče pritriliti na vaše električno orodje, to ne zagotavlja varnega delovanja.

d) Predpisana hitrost na opremi mora biti vsaj enaka najvišji hitrosti, predpisani s strani proizvajalca. Prehitro vrteča oprema se lahko polomi in povzroči poškodbe.

e) **Zunanji premer in debelina opreme mora biti v mejah, ki jih predpisuje proizvajalec za posamični stroj.** Preveliki premeri orodij zmanjšajo nadzor nad brusilko in onemogočajo varovalne elemente.

f) **Luknja za os, podložke, matice oz. vsa druga oprema se mora pravilno prilegati na gred kotne brusilke. Luknja za os, podložke, matice oz. vsa druga oprema se mora pravilno prilegati na gred.** Nepravilne mere odprtín in naknadno vgrajevanje distančnih puš lahko povzročí močno povečanje vibracij in posledíčno izgubo kontrole in lom orodja.

g) **Nikoli ne uporabljajte poškodovano opremo. Nikoli ne uporabljajte poškodovano opremo. Pred vsakim zagonom preverite, da je oprema nepoškodovana, da ne manjkajo deli, da ni razpok po brusilni površini ali pa da oprema ni izrabljena. Če električni stroj ali pribor pade na tla, preverite, ali ni poškodovan, ali namestite nepoškodovan pribor. Po prvi montaži opreme vedno naredite testni zagon. Stroj odmaknite od sebe tako, da je oprema iz smeri vrtenja ter vklopite stikalo. Naj deluje cca 1 minuto brez obremenitve pod največjimi predpisanimi vrtiljaji in opazujte, da ni nobenih nepravilnosti v delovanju.** Poškodovana oprema bo nakazala probleme že pri testnem zagonu.

h) **Vedno uporabljajte zaščitna delovna sredstva, odvisno od delovišča, položaja in materiala, ki ga obdelujete uporabljajte očala in zaščitno masko, rokavice. Vedno uporabljajte zaščitna delovna sredstva, očala in zaščitno masko, nederseča obutev, pokrivalo, rokavice, predpasnik, delovno obleko odvisno od delovišča, položaja in materiala, ki ga obdelujete.** Zaščitna očala morajo zadržati leteče delce prahu in odrezkov. Dihalna maska oziroma aspirator mora filtrirati ves prah, ki nastaja med delom. Dolgotrajna izpostavljenost hrupu visoke intenzivnosti lahko povzročí izgubo sluha.

i) **Držite opazovalce na varni razdalji od delovnega območja. Vsakdo, ki se približa delovišču mora nositi predpisana zaščitna sredstva.** Delci obdelovanca ali zlomljenega pribora lahko odletijo in povzročijo poškodbe izven neposrednega območja delovanja.

j) **Električni stroj držite med obratovanjem samo za izolirane prijemalne površine. Med delom pribor pride v stik s skritimi napeljavami.** Pribor za rezanje, ki pride v stik z žico, ki je pod napetostjo, lahko povzročí, da izpostavljeni kovinski deli električnega stroja ostanejo pod napetostjo, operaterju pa lahko povzročí električni udar.

k) **Nikoli ne odlagajte električnega orodja, dokler se oprema popolnoma ne ustavi.** Če zgubite nadzor nad brusilko, lahko se trakovi navijejo na vrteči pribor in vas resno poškoduje.

l) **Električnega orodja ne zaženite, medtem ko ga nosite ob sebi.** Vrtečo se orodje kotne brusilke lahko zagradi obleko in potegne vrteče se orodje proti Vam.

m) **Redno in natančno očistite zračne odprtine električnega orodja.** Nabran prah v notranjosti

stroja lahko povzročí nepredvideno električno prevodnost in posledíčno kratek stik!

n) **Električnega orodja ne uporabljajte v bližini vnetljivih materialov.** Iskre bi lahko vžgale te materiale.

o) **Ne uporabljajte pribora, ki zahteva tekoča hladilna sredstva.** Uporaba vode ali drugih tekočin lahko povzročí električni udar.

4.2 Povratni udar

Povratni udarec je nenadna reakcija na stisneno ali zataknen vrteči se disk, podlogo ščetko ali kateri koli drug pribor. Stiskanje ali zatikanje povzročí hitro zaustavitev vrtiljivega pribora, kar posledíčno povzročí, da se nenadzorovano električni stroj sili v nasprotno smer od vrtenja pribora na mestu zagrabitve.

Na primer, če se disk ali stisne obdelovanec, se lahko rob diska, ki vstopa v točko stiska, zabije v površino materiala, kar povzročí, da disk izleti ali odskoči. Zgodi se tudi, da takrat odskoči kotna brusilka proti uporabniku kar pa je odvisno tudi od smeri vrtilnega momenta obdelovalnega diska in točke poškodbe. Pod takimi pogoji lahko pride tudi do pokanja obdelovalnega diska.

Največkrat je vzrok za nastanek povratnega udara nenamenska uporaba in/ali neupoštevanja navodil za varno delo, s previdnostjo pa se lahko prepreči.

a) **Z obema rokama trdno primite električni stroj ter postavite telo in roke tako, da se boste lahko uprli silam povratnega udarca. Vedno uporabite stranski ročaj, če je predviden, za največji nadzor nad povratnim sunkom in zagonskim navorom.** Stalno nadzirajte vrtilni moment predvsem pri začetku dela in v primeru povečanja nasprotné sile takoj zmanjšajte pritisek na obdelovanec!

b) **Nikoli ne postavljajte roke blizu vrtečega pribora.** Nikoli ne imejte roke v bližini vrtečih se delov.

c) **Ne postavljajte telesa na območje, kjer se bo električni stroj premaknil, če pride do povratnega udarca.** Smer povratnega udara je največkrat nasprotna od vrtilnega momenta in mesta naleta.

d) **Bodite še posebno previdni pri obdelavi kotov, ostrih robov in podobno. Tako se izognemo sunkom ali stiskanju opreme.** Bodite še posebno previdni pri obdelavi kotov, ostrih robov in podobno. Tako se izognemo sunkom ali stiskanju opreme.

e) **Ne pritrjujte rezilnega lista za verigo žage, segmentiranega diamantnega kolesa z obodno režo, večjo od 10 mm, ali zobatega žaginiga lista.** Koti, ostri robovi ali sunki imajo tendenco, da ovarajo vrteče se diske in povzročijo izgubo nadzora ali povratni udar.

4.3 Posebna varnostna opozorila za postopke brušenja in rezanja:

a) **Uporabljajte samo tipe diskov, ki so določeni za vaš električni stroj in posebno zaščitno, zasnovano za izbran disk.** Vedno uporabljajte

pravilno nastavljeno zaščito plošče odgovarjajoče dimenzije.

b) **Brusna površina lamelnih diskov z zavitim robom mora biti nameščena pod ravnino zaščitne plošče** Zaš Nepravilno montirana oprema.

c) **Zaščita plošče mora biti vedno varno zascope in v takem položaju, da čim manj delcev plošče in materiala leti proti operaterju.** Ščitnik pomaga zaščititi upravljavca pred zlomljenimi delci diska, nenamernim stikom z diskom in iskrami, ki bi lahko vžgale oblačila.

d) **Diske je treba uporabljati samo za določene aplikacije. Kot na primer, z rezilno ploščo ne brusite površin ali robov.** Rezilne plošče niso konstruirane za bočne obremenitve, zato lahko pride do loma.

e) **Vedno uporabljajte originalne in nepoškodovane matice in podložke za pritrnitev opreme.** Preverite, da sta zunanja in notranja premera ter debelina opreme pravih dimenzij. Podložke za vpetje rezilnih diskov so lahko drugačne kot za vpenjanje brusilnih diskov.

f) **Ne uporabljajte obrabljene opreme iz večjih kotnih brusilk.** Ne uporabljajte obrabljene opreme iz večjih kotnih brusilk.

g) **Če uporabljate diske z dvojnimi namenom, vedno uporabite ustrezno zaščito za aplikacijo, ki se izvaja.** Če ne uporabite ustreznega ščitnika, morda ne boste zagotovili zelene ravni zaščite, kar bi lahko povzročilo resne poškodbe.

4.4 Dodatna varnostna opozorila, specifična za postopke izklopa:

a) **Ne dosegaite grabljenja rezilne plošče zaradi prevelikega pritiska. Ne poskušajte narediti preveč globokega reza.** Kar pomeni, da potiskajte rezalko z občutkom ne premočno in v smeri reza. Tako preprečimo stranske pritiske in zmanjšamo možnost proti-udara brusilke blokade in/ali poškodbe rezalke.

b) **Ne postavite svojega telesa v linijo rezilne plošče.** Ne postavite svojega telesa v linijo rezilne plošče. V slučaju povratnega udara lahko hitro vrteča se rezilna plošča resno poškoduje kar se nahaja na njeni poti oziroma vrže orodje direktno proti vam.

c) **Ko se disk zategne ali ko iz kakršnega koli razloga prekinete rez, izklopite električni stroj in ga držite negibno, dokler se disk popolnoma ne ustavi. Ne zaženite kotne brusilke, če je rezilna plošča še v obdelovancu.** Sprostite rezalko ter odpravite vzrok za blokado.

d) **Ne zaženite kotne brusilke, če je rezilna plošča še v obdelovancu. Zaženite stroj in počakajte, da rezilna plošča doseže polne vrtiljaje in počasi se spustite v rezanje.** Rezilna plošča lahko blokira in vam lahko brusilko vrže proti vam ali zlomi rez.ploščo ob ponovnem zagonu.

e) **Podprite panele in dolge obdelovance ko jih režete. Daljši kosi imajo tendenco po lomu na mestu, kjer režemo.** To upoštevajte pri

postavljanju podpor, ki morajo biti čim bližje mesta reza, da vam ne »zagrabijo« rezilne plošče.

f) **Bodite še posebej previdni, ko naredite "žepni rez" v obstoječe stene ali druge slepe površine.** Posebno pozornost zahtevajo rezi na težko dostopnih mestih oziroma tako imenovanih »žepni rezi«. Kaj hitro lahko prerežemo vodno, plinsko ali električno instalacijo, celo povzročimo povratni udar.

g) **Ne poskušajte narediti ukrivljenega rezanja.** Preobremenitev diska poveča obremenitev in dovzetnost za zvijanje ali zaklepanje diska v rezu ter možnost povratnega udara ali zloma diska, kar lahko povzroči resne poškodbe.

4.5 Posebna varnostna opozorila za postopke brušenja:

a) **Uporabite brusni papir ustrezne velikosti. Pri izbiri brusnega papirja upoštevajte priporočila proizvajalca.** Večji brusni papir, ki sega predaleč čez brusilno blazinico, predstavlja nevarnost raztrganine in lahko povzroči zagodenje, trganje diska ali povratni udarec.

4.6 Posebna varnostna opozorila za postopke ščetkanja:

a) **Zavedajte se možnosti, da med delovanjem odleti del žične krtače. Ne pritisčajte preveč krtače na obdelovalno površino saj tako povečate možnost poškodbe žične krtače.** Delci žice lahko zlahka prodrejo skozi tanke dele obleke in/ali kože.

b) **Če je za žično ščetkanje določena uporaba ščitnika, ne dovolite, da bi žično kolo ali krtača vplivalo na zaščito.** Zaradi centrifugalne sile se lahko poveča premer žičnega kolesa med obratovanjem.

4.7 Dodatna varnostna navodila



OPOZORILO – Vedno si nadenite zaščitna očala.



Nadenite si zaščito sluha.



OPOZORILO – Električni stroj vedno upravljajte z dvema rokama.



Zaščite ne uporabljajte za rezalne operacije. Pri delu z rezilnimi diski iz varnostnih razlogov vedno uporabljajte ločilno zaščito.

Ne uporabljajte segmentiranih diamantnih rezalnih koles s segmentnimi režami >10 mm. Dovoljeni so samo koti rezanja negativnih segmentov.

Pritrjena rezalna kolesa uporabljajte le, če so ojačana.

Uporabite elastične oblazinjene sloje, če so bili priloženi brusilnim medijem in po potrebi.

Upoštevajte vsa navodila proizvajalca dodatne opreme! Zaščitite diske pred mastjo ali udarci!

Brusilne plošče uporabljajte in shranjujte pazljivo in v skladu z navodili proizvajalca plošč.

Nikoli ne uporabljajte rezalnih diskov za groba dela ali odstranjevanje iglic! Ne pritiskajte na bočno o stran rezalnih diskov.

Obdelovanec mora ležati ali pa biti zaščiten pred zdrsom napr. s uporabo spon. Veliki obdelovanci morajo biti pravilno podprti.

Če se uporablja oprema z notranjim navojem se gred stroja ne sme dotikati konca navoja v izvrtini obdelovalnega orodja. Preden montirate tako opremo se prepričajte, da je globina izvrtine zadostna. Navoja na opremi in gredi morata biti skladna. Glej stran 2 in poglavje 15. Tehnični podatki za več informacij o navoju in dolžini gredi.

Če delate v prašnem delovnišču, poskrbite, da ventilacijske odprtine niso blokirane. Po potrebi odstranite prah, prvo pa odstranite baterijski paket s stroja da se izognete morebitnim okvaram notranjih komponent.

Poškodovan, ekscentričen ali tresoč pribor se ne sme uporabljati.

Izognite se poškodbam instalacij (plinskih, vodnih električnih) med delom.

Odstranite baterijski paket iz stroja ko kakor koli posegate v stroj zaradi zamenjave orodja, čiščenja, vzdrževanja,....

Predno nataknete baterijski paket na stroj se prepričajte, da je stroj izklopljen.

Polomljen, poškodovan ali počen stranski ročaj morate zamejati. Nikoli ne delajte s strojem, ki ima poškodovan stranski ročaj.

Polomljena ali poškodovana zaščitna plošče mora biti zamenjana. Ne delajte z poškodovano zaščitno ploščo.

Pritrdite manjše obdelovance. Na primer s pomočjo spon.

Pri uporabi dvojnega namena (kombinirana brusilna in rezalna plošča) je treba uporabiti samo naslednje vrste varoval: tip A, tip C. Glej poglavje 12.

Uporabite pravilno zaščito:

Uporaba napačnega ščitnika lahko povzroči izgubo nadzora in resne poškodbe. Primeri nepravilne uporabe:

- če uporabljate zaščito tipa A za bočno brušenje, lahko ščitnik moti obdelovanec in povzroči slab nadzor.
- pri uporabi ščitnika tipa B za operacije rezanja z vezanimi rezalnimi diski obstaja povečana nevarnost izpostavljenosti oddajanim iskram in delcem ter izpostavljenost drobcem diska v primeru loma diska.
- pri uporabi zaščite tipa A, B, C za postopke rezanja ali bočno brušenje v betonu ali zidu obstaja povečano tveganje izpostavljenosti prahu in izgube nadzora, kar povzroči povratni udarec.
- pri uporabi ščitnika tipa A, B, C z žično krtačo na kolesu z debelino, ki je večja od največje dovoljene debeline, se lahko žice zataknejo v zaščito, kar povzroči pretrganje žic.

Za dodatno opremo vedno uporabite ustrezno zaščito. Glej poglavje 12.

Zmanjšajte izpostavljenost prahu:



OPOZORILO - Nekateri prahovi, ki nastane pri brušenju, žaganju, vrtnanju in drugih gradbenih dejavnosti, vsebuje kemikalije, za katere je znano, da povzročajo raka, okvare pri rojstvu ali drugo škodo na reprodukcijo. Nekaj vzorcev teh kemikalij je:

- Svinec iz barv na osnovi svinca,
 - Kristalni silicijev dioksid iz opeke in cementa ter drugi zidarski izdelki in
 - Arzen in krom iz kemično obdelanega lesa.
- Vaše tveganje zaradi teh izpostavljenosti se razlikuje glede na to, kako pogosto opravljate to vrsto dela. Da bi zmanjšali izpostavljenost tem kemikalijam: delajte na dobro prezračenem območju in delajte z odobreno varnostno opremo, kot so prašne maske, ki so posebej zasnovane za filtriranje mikroskopskih delcev.

To velja tudi za prah iz drugih materialov, kot so nekatere vrste lesa (npr. hrastov prah ali bukev prah), kovine, azbest. Druge znane bolezni so npr. alergijske reakcije, boleznj dihal. Ne dovolite, da prah pride do telesa.

Upoštevajte ustrezne smernice in nacionalne predpise za vaš material, osebje, aplikacijo in kraj uporabe (npr. Predpisi o varnosti in zdravju pri delu, odstranjevanje).

Zbirajte delce in prah, ki nastane med delom in ne odlagajte blizu delovišča.

Uporabite primerni pribor za delo. V tem primeru bodo delci vstopili v ozračje nekontrolirano.

Uporablja naj se odsesavanje prašnih delcev, če narava dela to omogoča.

Zmanjšajte izpostavljenost prahu z naslednjimi ukrepi:

- ne usmerjajte uhajajočih delcev in izpušnega zraka vase ali v bližnje osebe ali na deponijo prahu,
- uporabite ekstrakcijsko enoto in / ali čistilnike zraka,
- Poskrbite za dobro prezračevanje in čistite delavni prostor s sesalnikom. Pometanje ali izpihovanje dviguje prah.
- Umazano delavno obleko operite ali posesajte. Ne jo izpihovati, stepati, krtačiti.

4.8 Varnostna navodila za baterijske pakete



Baterije naj bodo vedno suhe!

Ne izpostavljajte baterijskih paketov ognju!

Ne uporabljajte poškodovanih ali deformiranih baterijskih paketov!

Ne odpirajte baterijskih paketov!

Ne prijemajte z prevodnimi materiali kontaktov baterij, da ne nastane kratki stik!



Rahla kislina, vnetljiva snov lahko priteče iz baterijskega paketa!



V kolikor te tekočine pridejo v kontakt z vašo kožo takoj splahnite z veliko vode. Če pa slučajno pride v kontakt z vašimi očmi, jih

takoj splahnite z tekočo vodo ter poiščite medicinsko pomoč.

Ne uporabljajte poškodovanih ali deformiranih baterij!

Odstranite baterijske pakete s stroja **ko transportirate stroj**.

Transport Li-ion baterijskih paketov:

Transportiranje Li-ion baterijskih paketov je predpisano v pravilnikih o transportu nevarnih snovi (UN 3480 in UN 3481). Informirajte se o predpisih, ki veljajo za transport Li-ion baterijskih paketov. Po potrebi se posvetujte z vašim špediterjem. Primerna embalaža je na voljo v Metabo.

Posiljajte le baterijske pakete, ki niso poškodovani ali puščajo. Odstranite baterijske pakete s stroja, ko pošiljate stroj. Zaščitite kontakte na baterijskem paketu pred kratkim stikom (na primer z lepilnim trakom).

5. Legenda

Glej stran 2+3.

- 1 Podporna prirobnica (ni odstranljiva z WPB 36-18 LTX BL 24-230 Quick)
- 2 Gred
- 3 Blokadni gumb gredi
- 4 Indikator elektronskega sistema
- 5 Gumb za prikaz kapacitete baterijskega paketa
- 6 Prikazovalnik kapacitete baterijskega paketa
- 7 Stranski ročaj/dodatni ročaj z zaščito proti tresljajem.
- 8 Varnostni pokrov
- 9 Sponska matica *
- 10 Quick "sponska matica" *
- 11 Ključ sponse matice *
- 12 Gumb za deblokado baterije
- 13 Baterijski paket
- 14 Blokada vklopnega prožila
- 15 Prožilo (za vklop in izklop)
- 16 Ročaj
- 17 Gumb(za obračanje ročaja)
- 18 Vzvod za nastavitvev zaščite plošče
- 19 Vijak
- 20 Varnostna sponka

* odvisno od tipa stroja

6. Pred uporabo

6.1 Pritrnitev stranskega ročaja

 Vedno uporabljajte priložen stranski ročaj (7) ! Privijte ga na levo ali desno stran ter na vrhu (odvisno od načina dela).

6.2 Postavitvev zaščite plošče

 Iz varnostnih razlogov uporabljajte samo zaščito, ki je priložena ustreznemu priboru. Uporaba napačnega ščitnika lahko povzroči izgubo nadzora in resne poškodbe. Glejte poglavje 12. Dodatna oprema!

Glej stran 2, slika F

- Sprostite vzvod zaklepa (18). Postavite zaščito plošče (8) v željen položaj.
- Obrnite zaščito plošče tako, da je zaprti del zaščite obrnjen proti operaterju.
- Zaprite vzvod zaklepa
- Po potrebi povečajte silo na zaklepu z privitjem vijaka (19) (ko odprete vzvod zaklepa)

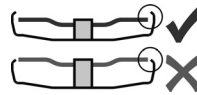

Uporabljajte samo plošče, ki so oddaljene vsaj 3,4 mm od zaščite.

6.3 Obrnite ročaj



Delajte le z zaskočenim ročajem (16).

Glejte sliko C na strani 2.

- Pritisnite gumb (17)
- Ročaj (16) lahko obrnete 90° na obe stani in se v teh položajih zaskoči.
- Stroj lahko obratuje samo takrat, ko je ročaj (16) zaskočen v enem od treh položajev.

6.4 Baterijski paket

Baterijski paket (13) je potrebno napolniti pred uporabo.

Če pada moč in vrtljaji stroja napolnite baterijski paket.

Navodila za polnjenje baterijskega paketa najdete v navodilih za uporabo polnilnika Metabo.

Akumulatorski paketi imajo prikaz kapacitete in signala (6) (odvisno od izvedbene različice):

- Pritisnite na gumb (5) in diode pokažejo nivo polnosti.
- Če utripa samo ena dioda je paket skorajda prazen in potrebno ga je napolniti.

WPB 36-18 ...:

- Vedno uporabljajte po dva Metabo 18 V baterijska paketa
- Priporočamo uporabo kapacitete 5,5 Ah ali več
- Priporočamo uporabo baterijskih paketov z enako naročniško številko.

Uporaba baterijskih paketov različnih kapacitet (Ah) je dovoljena. V tem primeru baterijski paket z manjšo kapaciteto (Ah) določa obratovalni čas.

Varnostna sponka:

Baterijski paketi z oznako »DS« imajo varnostno sponko (20) (glejte sliko B, stran 4). Ta funkcija je del večdelnega sistema, katerega namen je preprečiti, da bi Baterijski paketi padli pri delu na višini.

6.5 Odstranjevanje in vstavljanje baterijskih paketov

Glej sliko A na stani 2.

Odstranitev:

pritisni gumb za izpust baterijskega paketa (12) ter izvlecite baterijski paket (13).

Vstavljanje:

Potisni baterijski vložek (13) dokler se ne zaskoči v ohišju

7. iVpenjanje obdelovalnih plošč

 Izvlecite baterijski paket preden posegajte v stroj. Vreteno brusilke mora mirovati in stikalo izklopljeno.

 Zaradi varnosti pri rezanju uporabite rezilno zaščito plošče, če to zahteva delovni postopek po posebni opremi za zaščito. (glej poglavje 12. Dodatna oprema)

7.1 Zaklepanje vretena

- Pritisnite gumb za blokado vretena (3) in obračajte vreteno (2) z roko dokler blokada ne zaklene vretena.

7.2 Postavite brusilni disk na svoje mesto.

Glejte sliko D na strani 2.

- Nastavite notranjo podložko (1) na gred. Notranja podložka se ne vrti na vretenu je podložka pravilno postavljena.

Položite brusilno ploščo na notranjo podložko (1). Preverite, da plošča lepo naseda na notranjo podložko.

7.3 Samo za WPB 36-18 LTX BL 24-230 Quick: Pritrditev/sprostitev "Quick" vpenjalne matice (odvisno od funkcij)



Privijte "Quick" sponске matice (10):

 Ne uporabljajte "Quick" sponске matice če je pribor debelejši od 8 mm! V tem primeru uporabite matico (9) s ključem za 2 luknji (11).

 Uporabljajte »Quick« vpenjalno matico, ko je nepoškodovana in v popolnem stanju delovanja.; puščica mora biti usmerjena na zarezo zunanjega obroča (glej sliko na strani 2).

- Zaklenite vreteno z gumbom (poglavje 7.1).
- Privijte Quick matico (10) na gred stroja (2). Glejte slike na strani 2.
- Privijte matico z roko v smeri urinega kazalca.
- Močno zavrtite disk v smeri urinega kazalca, da se privije matica.

Za stroje z oznako W ... B ... je treba povečati uporabo na zadnjih 180°.

Odvijane sponске matice (10).

- Zaklenite vreteno z gumbom (poglavje 7.1). Obrnite "Quick" matico (10) v nasprotni smeri urinega kazalca, da jo odvijete.

7.4 Pritrditev/odvijanje sponске matice Pritrditev sponске matice (9):

Obe strani sponске matice sta različni. Privijte sponско matico na vreteno kot je navedeno: glejte sliko E na strani 2.

- **X) Tanka brusilna plošča:** obrnite sponско matico (9) tako, da je distančni

obroček obrnjen navzgor. Tako bo brusilna plošča bolj varno pritrjena.

Y) groba brusilna plošča:

obrnite sponско matico (9) tako, da je distančni obroček obrnjen navzdol in sede varno v odprtino brusilne plošče.

- Privijte sponске matice: Privijte sponско matico (9) smeri urinega kazalca s ključem za sponско matico (11).

 min. 20 Nm!

- **Opomba:** kot alternativo lahko za privijte uporabite ključ z dvema luknjama (11) lahko privijete sponско matico (9) po naslednjem postopku:

Zaklenite vreteno. Močno privijte sponско matico (9) z roko. Z roko močno primite rob brusilne plošče in ga zavrtite v smeri urinega kazalca vsaj za pol obrata.

Odvijanje sponске matice:

- Pritisnite gumb za blokado (glej poglavje 7.1). odvijte sponско matico (9) s ključem za sponско matico (11) v obratni smeri urinega kazalca.

8. Uporaba

 Vedno držite brusilko z obema rokama.

 Najprej vklopite kotno brusilko, ko doseže polne obrate se približamo obdelovancu.

 Da preprečite nenadni vklop; preverite, če je stikalo na brusilki v položaju izklopa preden vstavite baterijski paket.

 Zato držite kotno brusilko trdno z obema rokama, postavite obe nogi stabilno na tla in bodite kar se da zbrani pri delu.

 Kotno brusilko ne odlagajte v prašna ali vlažna mesta. Ne odložite brusilke iz rok na tla preden se motor popolnoma ne zaustavi.

Glej sliko B na strani 2.

Navorna zaščita:

Vklop: Pritisnite (14) v smer puščice in pritisnite na stikalo (15).

Izklop: Spustite prožilo (15).

8.1 Navodila za delo

Brušenje:

Pritisnite kotno brusilko z brusno ploščo na obdelovalno površino ter z občutkom drsimo po njej. Pri tem pazite, da se površina ne segreje preveč.

Brusna plošča na površino pod kotom 30° do 40° za najboljše rezultate.

Rezanje:

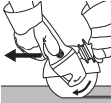
 Vedno režite v proti smeri vrtenja rez-plošče (glej sliko). V nasprotnem primeru obstaja nevarnost proti meta brusilke ali izguba kontrole. Hitrost rezanja prilagajate vrsti in debelini materiala. Ne nihajte z brusilko, med obratovanjem, brusilka mora biti čimbolj mirna.

Brušenje s papirjem:

Pritisnite brusilko na površino in premikajte naprej in nazaj z občutkom, da se površina obdelovanca ne segreva.

Žično krtačenje:

pritisnite brusilko enakomerno na površino.

9. Čiščenje

Gumb (17) za nastavitev ročaja: Občasno posesajte gumb ali skozenj pihajte stisnjen zrak (ko ga pritisnete, v vseh 3 glavnih položajih ročaja). Pred tem odstranite baterijski paket s stroja in nadenite si zaščitna očala ter zaščito za dihala.

10. Transport

Transport Li-ion baterijskih paketov:

Transportiranje Li-ion baterijskih paketov je predpisano v pravilnikih o transportu nevarnih snovi (UN 3480 in UN 3481). Informirajte se o predpisih, ki veljajo za transport Li-ion baterijskih paketov. Po potrebi se posvetujte z vašim špediterjem. Primerna embalaža je na voljo v Metabo.

Pošiljajte le baterijske pakete, ki niso poškodovani ali puščajo. Odstranite baterijske pakete s stroja, ko pošiljate stroj. Zaščitite kontakte pred kratkim stikom (na primer z lepljnim trakom).

Odstranite baterijski paket s stroja **ko transportirate stroj**.

11. Težave

Elektronski indikator (4) in vrtljaji stroja se zmanjšujejo (ne pri W...RT). Delovna temperatura je previsoka. Pustite teči kotno brusilko neobremenjeno dokler se indikator ne ugasne.

Indikator elektronskega signala (4) utripa in stroj se ne zažene. Aktivirala se je zaščita pred ponovnim zagonom. Stikalo pa je vklopljeno, ob ponovnem priklopu baterijskega paketa stroj ne deluje. Izklopite stikalo in ga ponovno vklopite.

Indikator elektronskega signala (4) utripa in stroj se ne zažene. Pritisnite gumb (5); LED utripa za polnjenje. Če je baterijski paket prazen, ga je potrebno napolniti.

Elektronska varnostna zaustavitev: zaslon elektronskega signala (4) utripa in stroj je bil samodejno IZKLÖPLJEN. Če je tok previsok (na primer, če naprava nenadoma zagrabí ali pride do povratnega udara), se naprava izklopi. Izklopite stroj. Vklöpite stroj in nadaljujte z delom. Poskusite preprečiti zagrabitve naprave. Glejte poglavje 4.2.

12. Dodatna oprema

Uporabljajte samo originalne baterijske pakete Metabo ali CAS (akumulatorski sistem Alliance) in dodatke.

Uporabljajte le pribor, ki odgovarja zmogljivosti in namembnosti stroja in je specificirana v teh navodilih.

Vgradite pribor varno. Če je stroj vpet v stojalo, zavaruje vrtalnik! Izguba nadzora lahko povzroči poškodbe.

 Vedno uporabljajte ustrezen pribor in predpisano ustrezno zaščito za uporabo. **Glej stran 5.** (Ilustracije so primeri).

Uporaba:

- 1 = površinsko brušenje
- 2 = grobo brušenje
- 3 = rezanje lukenj
- 4 = žično ščetkanje
- 5 = brušenje z brusnim papirjem

Pribor:

- 1.1 = Brusilni diski
- 1.2 = skledasta časa (keramična)
- 2.1 = Rezilni disk za kovine
- 2.2 = rezalni disk "opeka/beton"
- 2.3 = Diamantni rezalni disk "opeka/beton"
- 2.4 = dvonamenski diamantni rezalni disk (kombiniran brusilna in rezalna plošča)
- 3.1 = diamantne krone za keramiko
- 4.1 = kolesna ščetka
- 4,2 = čašasta ščetka
- 5.1 = lamelni disk
- 5.2 = podložna plošča brusnih papirjev

predpisano varovanje:

Tip A = zaščita za rezanje

Tip B = zaščita za brušenje

Tip C = ščitnik za postopke brušenja in rezanja (kombinacija)

Tip D = ščitnik za brušenje z čašastimi brusi

Ostali pribor:

(glej tudi www.metabo.si)

- A Polnilci
 - Naročniška številka: 627378000 ASC 145
 - Naročniška številka: 627265000 ASC Ultra
 - Naročniška številka: 627495000 ASC 145 Duo
 - itn
- B Baterijski paket 18 V
 - Naročniška številka: 625368000 5,5 Ah LiHD
 - Naročniška številka: 625369000 8,0 Ah LiHD
 - Naročniška številka: 625549000 10,0 Ah LiHD DS
 - Naročniška številka: 624990000 5,5 Ah LiHD
 - Naročniška številka: 624991000 10,0 Ah LiHD 36 V
 - Naročniška številka: 625344000 6,2 Ah LiHD itn
- C Nastavljiva matica (9)
- D Quick" vpenjalna matica

Za celotno ponudbo dodatne opreme in pribora si pogledajte www.metabo.si ali katalog Metabo.

13. Servisiranje

 Popravila na Metabo električnem orodju naj opravljajo le kvalificirani električarji.

Če vaše Metabo električno orodje potrebuje popravilo, naj ga popravijo na zato pooblaščenem servisu. Prosimo pred predajo aparata servisu

opišite okvaro. Na www.metabo.si lahko poiščete naslov.

Lista rezervnih delov Vam je voljo na spletni strani www.metabo.com.

14. Zaščita okolja

Nabran prah, ki nastane z brušenjem lahko vsebuje nevarne materiale. Ne odlagajte te odpadke med gospodinjске smeti, ampak v posebne zbiralnike za nevarne odpadne snovi.

Upošteвайте tudi nacionalne predpise o zbiranju odpadnih strojev, embalaže in dodatne opreme.

Baterijski paketi ne smejo biti odvrženi med gospodinjске odpadke. Prosimo vrnite porabljene baterijske pakete vašemu Metabo trgovcu.

Ne vrzite baterijske pakete



Samo za članice EU: Ne odlagajte izrabljenih strojev med hišne odpadke. Rabljene električne stroje je potrebno ločeno zbirati in predati za okolju prijazno recikliranje v skladu z evropsko direktivo 2012/19 / EU o odpadni električni in elektronski opremi ter njenem izvajanju v nacionalnih pravnih sistemih. Izpraznite baterijski paket preden ga oddate v reciklažo. Zaščitite kontakte pred kratkim stikom (na primer z lepilnim trakom).

15. Tehnični podatki

Legenda znakov v tabeli na strani 4. Pridržujemo si pravico do sprememb zaradi tehnološkega napredka.

U	= Napetost baterijskega paketa
D_{max}	= Največji premer pribora
$T_{max,1}$	= največja debelina vpetja brusilne ali rezalne plošče pri kateri se uporablja matica (9)
$t_{max,2}$	= Brusilni disk/rezalni disk največja dovoljena debelina pribora
$t_{max,3}$	= maks. dovoljena debelina vpenjalnega stebra na priboru pri uporabi vpenjalne matice "Quick" (10)
$t_{max,4}$	= maks. dovoljena debelina kolesnih žičnih ščetk
M	= navoj vretena
l	= Dolžina gredi
n	= hitrost brez obremenitve (najvišja hitrost)
m	= Teža (z najmanjšim baterijskim paketom)

Vse vrednosti so določene z upoštevanjem standarda EN 62841.

Dovoljenja temperatura med delom:

-20 °C (-4 °F) do 50 °C (120 °F) (omejena zmogljivost pri temperaturah pod 0 °C (32 °F)).
Dovoljena temperatura okolice za shranjevanje: 0 °C (32 °F) do 30 °C (86 °F).

== Enosmerni tok

Objavljeni tehnični podatki so predmet tolerančnih meritev (kot je navedeno v veljavnih standardih).



Vrednosti emisij

Te vrednosti se lahko uporabi kot uvodna ocenitev izpostavljenosti in ob primerjavi z drugimi stroji. Vseeno stroj se lahko uporablja tudi na

drugačne načine, z drugačno opremo, zato lahko vrednosti tresljajev odstopajo. Upoštevajte tudi prekinitive in čas ko je obremenitev manjša. To lahko pomembno dvigne nivo z izpostavljenosti preko vsega delovnega perioda.



Brušenje tanjših pločevin in drugih obdelovancev z velikimi površinami, ki zlahka vibrirajo, lahko povzroči bistveno višjo skupno emisijo zvoka (do 15 dB) od določenih vrednosti emisij zvoka. Zvočno sevanje takšnih obdelovancev je treba v največji možni meri preprečiti z ustreznimi ukrepi, kot je namestitev težkih, prožnih blažilnih blazinic. Povečano emisijo zvoka je treba upoštevati tudi pri ocenjevanju tveganja izpostavljenosti hrupu in izbiri ustrezne zaščite sluha.

Vrednost vibracij (vektorski seštevek treh smeri) izmerjenih po standardu EN 62841:

$a_{h,SG}$ = Vrednost emisije vibracij (pri brušenju)

$a_{h,DS}$ = Vrednost emisije vibracij (pri brušenju s papirjem)

$K_{h,SG/DS}$ = Nevarne vibracije

Tipični A-efektivno opažen nivo zvoka:

L_{pA} = Nivo zvočnega tlaka

L_{WA} = Nivo zvočne moči

K_{pA}, K_{WA} = Nevarno

Tipični prag zvočnega tlaka tega električnega stroja gre lahko preko 80 dB(A).



Nadenite si ustrežno zaščito sluha!

GARANCIJSKI LIST

za **metabo** stroje

metabo[®]
 PROFESSIONAL POWER TOOL SOLUTIONS
 FIRMA IN SEDEŽ
 DAJALCA GARANCIJE:
Metabo d.o.o.
 Poslovna cona A 12
 SI - 4208 ŠENČUR

Oznaka in TIP: _____

Datum izročitve blaga: _____

Firma in sedež prodajalca: _____

Žig in podpis prodajalca: _____

Serijska številka stroja: _____

Dvojniki garancijskega lista se ne izdajajo!

1. Metabo d.o.o. jamči za lastnosti in brezhibno delovanje stroja v garancijskem roku, ki začne teči z izročitvijo blaga potrošniku.
2. Za zgoraj navedeni stroj priznavamo 12 mesečni garancijski rok, ki začne teči od dneva izročitve blaga potrošniku. Vse poškodovane dele bomo v tem roku brezplačno zamenjali oz. nadomestili z novimi. Kot garancija se ne prizna obraba potrošnega materiala in pribora kot so krtačke, kabli, maziva, svedrji, rezila, obdelovalne plošče, ipd.
3. Garancija velja samo ob posegu, ki ga lahko opravi pooblaščen serviser za Metabo stroje. Servis je potrebno opraviti na vsakih 70-100 delovnih ur. Če serviser ugotovi, da je bil aparat v garancijskem roku neprimerno vzdrževan, se garancija ne prizna.
4. Iz garancije izključujemo popravila, ki se opravijo zaradi nemarnega ravnanja, vzdrževanja ali neprimerne uporabe.
5. Rok popravila ne sme biti daljši od 45 dni, v nasprotnem primeru vam aparat v celoti zamenjamo z novim.
6. V primeru, da popravilo proizvoda v garancijski dobi traja več kot 3 delovne dni, se vam garancijski rok podaljša za toliko dni, kolikor je bil čas popravila.
7. Garancija ne izključuje pravic potrošnika, ki izhajajo iz odgovornosti prodajalca za napake na blagu.
8. Garancija prične teči z dnem prodaje, kar dokažete s potrjenim garancijskim listom in računom. Pazite, da vam prodajalec izpolni garancijski list s pravilnim datumom prodaje, originalnim žigom, prepisano serijsko številko stroja in podpisom, drugače se vam garancije ne prizna.
9. Oskrbo z vsemi nadomestnimi deli zagotavljamo min. 8 let. Metabo zagotavlja popravilo stroja izven garancijskega roka min. 5 let.
10. Garancija za Metabo stroje velja na celotnem območju Evropske skupnosti.
11. Garancija se ne prizna :
 - če je v aparat posegla nepooblaščen oseba,
 - če so okvare mehanske oz. fizične,
 - če so okvare nastale med transportom po naši izročitvi,
 - če ni potrjen garancijski list in priložen originalen račun,
 - za ves potrošni material (krtačke, kabli, maziva, redni pregled).

Servis za okvare v garancijskem roku:



VARESI d.o.o.
 Cesta v Gorice 2a
 Tel.: 01/505 75 81
 1000 Ljubljana

Metabo 3-letna garancija

XXL garancija je na voljo za vse države, ki so navedene na spletni strani www.metabo.si.

Potrđilo o 3-letni garanciji in vsi pogoji so objavljeni na navedeni spletni strani.

Obiščite jo in izpolnite potrebne podatke za 3-letno XXL Metabo garancijo.

Metabowerke GmbH
Metabo-Allee 1
72622 Nuertingen
Germany
www.metabo.com

metabo[®]
PROFESSIONAL POWER TOOL SOLUTIONS

170 27 7931_sl_0222 (incl.SHW)